

## ***KRYCÍ LIST NABÍDKY***

k podání nabídky na veřejnou zakázku malého rozsahu dle  
§ 12 odst. 3 zák. č. 137/2006 Sb., o veřejných  
zakázkách, ve znění pozdějších předpisů (dále jen „zakázka“)  
s názvem:

### ***„Stráž pod Ralskem – oprava střechy objektu č. 14 – AB“***

Identifikační údaje zadavatele:

Název : *Vězeňská služba ČR*  
Adresa *Věznice Stráž pod Ralskem*  
*Máchova 260*  
*471 27 Stráž pod Ralskem*  
*IČ: 00212423*

Identifikační údaje uchazeče:

<b>Jméno/Název uchazeče:</b> (obchodní firma nebo název)	EKO IZOLACE HS Group, s.r.o.
<b>Sídlo/místo podnikání:</b> (celá adresa vč. PSČ)	Lipová-lázně 665, 79061 Lipová-lázně
<b>Kontaktní adresa:</b> (celá adresa vč. PSČ)	Lipová-lázně 665, 790 61 Lipová-lázně
<b>Právní forma:</b>	Společnost s ručením omezeným
<b>IČ:</b> (bylo-li přiděleno)	258 63 991
<b>DIČ:</b> (bylo-li přiděleno)	CZ258 63 991
<b>Jméno statutárního zástupce:</b>	Milan Orel
<b>Jméno osoby oprávněné jednat ve věci nabídky:</b>	David Nepejchal
<b>Kontakt na oprávněnou osobu:</b> (tel., e-mail, fax)	739 071 235 nepejchal@chytrapena.cz
<b>Bankovní spojení s uvedením čísla účtu:</b>	202011410/0600

<b>Celková nabídková cena bez DPH</b>	<b>DPH 21%</b>	<b>Celková nabídková cena včetně DPH</b>
<b>741 197,-</b>	<b>155 651,-</b>	<b>896 848,-</b>

**Průvodní dopis k Výzvě „Stráž pod Ralskem – oprava střechy objektu č. 14  
- administrativní budova“**

Na základě výše uvedené výzvy na veřejnou zakázku malého rozsahu dle § 12 odst. 3 zák. č. 137/2006 Sb., podáváme nabídku.

Cenová nabídka obsahuje:

1. Průvodní dopis
2. Krycí list nabídky dle přílohy č. 1 výzvy
3. Výkaz výměr dle přílohy č. 2 výzvy
4. Podepsaný návrh smlouvy o dílo dle přílohy č. 3 výzvy
5. Kvalifikační předpoklady dle čl. V. výzvy
6. Čestné prohlášení o stavu firmy
7. Certifikát ČSN EN ISO 9001
8. Technický list stříkané izolační pěny Chytrá pěna® EKO H Roof
9. Technologický postup izolace plochých střech, včetně ukázky řešení detailů
10. Referenční list s ukázkou nástřiku jednotlivých podkladů

V rámci navrhovaných prací bude provedeno odstranění, oprava a likvidace stávajících klempířských prvků a následná montáž nových prvků dle výkazu výměr, včetně nového hromosvodu a jeho následné revize. Dále bude provedeno mechanické očištění stávajícího povrchu střešního pláště, vyřezání, vysušení a natavení stávající lepenky. Na takto připravený povrch bude aplikována stříkaná izolační pěna Chytrá pěna® EKO H Roof s uzavřenou buňkovou strukturou s hustotou 60 kg/m<sup>3</sup> o celkové tloušťce nástřiku 30 - 35 mm. Konečnou povrchovou úpravu bude tvořit akrylátový UV nátěr ST4 nanášený ve dvou křížných vrstvách v celkové hustotě 1 kg/m<sup>2</sup>.

Celková doba realizace včetně dokončovacích a úklidových prací je stanovena na 8 - 10 pracovních dnů.

Termín realizace navrhujeme srpen / září 2013, konkrétní datum není v návrhu smlouvy o dílo stanoven a bude doplněn po dohodě s objednatelem.

Vzhledem k povaze díla poskytneme na dílo prodlouženou záruku na 96 měsíců. Prodloužená záruka se nevztahuje na mechanické porušení izolace.

V Lipová-lázně dne 31.7.2013

EKO-IZOLACE HS Group s.r.o.  
Lipová-lázně 665, 790 61 Lipová-lázně  
IČ: 25863991 DIČ: CZ25863991  
Mob: 737 179 806, 737 071 235

Milan Orel

Jednatel společnosti

Výkaz výměr

č.pol.	zkrácený popis položky	měrná j.	množství	jed.cena	celkem Kč
1	Příprava povrchu na aplikaci nástřiku a klempířské práce	m2	1297	21,3	27 626
2	Montáž okapnice z Pz plechu tl. 0,55 rš. 330 mm	m	213	115	24 495
3	Montáž navýšení opl. atkové zdi z Pz plechu tl. 0,55 rš. 330 mm	m	26	126	3 276
4	Montáž závěsné lišty z Pz plechu tl. 0,55 rš. 400 mm	m	58	170	9 860
5	Montáž půlkulových podokapnic háků FeZn na rš. 330 mm	ks	213	18,9	4 026
6	Montáž kotlíku z Pz plechu tl. 0,55 pr. 100 mm	ks	15	65,2	978
7	Montáž půlkulových podokapnic žlabů z Pz plechu tl. 0,55 rš. 330 mm	m	213	205	43 665
8	Montáž svodů z Pz plechu tl. 0,55 pr. 100 mm	m	128	232	29 696
9	Demontáž stávající nadstřešní hromosvodové soustavy	celek	1	3850	3 850
10	Montáž nové nadstřešní hromosvodové soustavy	celek	1	42500	42 500
11	Nástřik PUR v tl. 30 - 35 mm	m2	1297	315	408 555
12	Nástřik akrylátové UV vrstvy - dvojnásobně	m2	1297	110	142 670
	Celkem bez DPH 21 %				741 197
	DPH 21 %				155 651
	<b>Celkem s DPH</b>				<b>896 848</b>

V položce č. 1. Příprava povrchu na klempířské práce je počítáno s demontáží stávajících kl. prvků a jejich likvidací

V položce č. 10. Montáž nové nadstřešní hromosvodové soustavy je započítána také revize nového hromosvodu

V Lipovské Lázně dne 31.7.2013

EKO - IZOLACE HS GROUP, S.R.O.  
 Lipovské Lázně 665 790 61 Lipovské Lázně  
 IČ: 5965991, DIČ: CZ25863991  
 Mph: 734 179 008, 733 071 235



EKO-izolace nové generace

Eko-izolace HS Group s.r.o.  
 Lipovské Lázně 665 790 61 Lipovské Lázně  
 IČ: 25863991  
 DIČ: CZ25863991  
 e-mail: info@chytrejssi.cz  
 www: www.chytrejssi.cz

## Výpis

z obchodního rejstříku, vedeného  
Krajským soudem v Ostravě  
oddíl C, vložka 22978

**Datum zápisu:** 2. října 2000

**Spisová značka:** C 22978 vedená u Krajského soudu v Ostravě

**Obchodní firma:** EKO-IZOLACE HS group, s.r.o.

**Sídlo:** č.p. 665, 790 61 Lipová-lázně

**Identifikační číslo:** 258 63 991

**Právní forma:** Společnost s ručením omezeným

**Předmět podnikání:** výroba, obchod a služby neuvedené v přílohách 1 až 3  
živnostenského zákona  
izolaterství  
hostinská činnost

**Statutární orgán:** **jednatel:**  
Milan Orel, dat. nar. 13. prosince 1959  
Česká Ves, Polská 9, PSČ 790 81  
den vzniku funkce: 27. ledna 2011

**jednatel:**  
Bc. Monika Nepějchalová, dat. nar. 22. února 1983  
Česká Ves, Polská 9, PSČ 790 81  
den vzniku funkce: 27. ledna 2011

**Způsob jednání:** Jednání za společnost: Jednatel je oprávněn jednat za společnost samostatně a v plném rozsahu.

**Společníci:** Milan Orel, dat. nar. 13. prosince 1959  
Česká Ves, Polská 9, PSČ 790 81  
Vklad: 120 000,- Kč  
Splaceno: 100 %  
Obchodní podíl: 60 %

HELENA ORLOVÁ, dat. nar. 14. dubna 1964  
Polská 9, 790 81 Česká Ves  
Vklad: 80 000,- Kč  
Splaceno: 100 %  
Obchodní podíl: 40 %

**Základní kapitál:** 200 000,- Kč

Správnost tohoto výpisu se potvrzuje

Krajský soud v Ostravě

Číslo výpisu: R7587/2013

Výpis se poskytuje dle § 200dc o.s.ř.

Vyhotovil: Bc. Zdeňka Bazánková

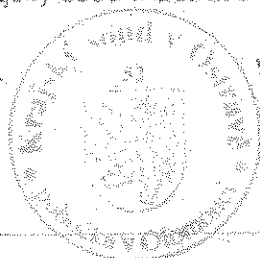

*Zdeňka Bazánková*

## Výpis ze Živnostenského rejstříku v ARES

---

(Datum aktualizace databáze: 25.7.2013)

Tento výpis má pouze informativní charakter, výpis nemusí obsahovat nejaktuálnější údaje a nemá žádnou právní moc.

### Základní údaje

---

**IČ:** 25863991  
**obchodní firma:** EKO-IZOLACE HS group, s.r.o.  
**sídlo:** 79061 Lipová-lázně 665  
**právní forma:** 112 - Společnost s ručením omezeným  
**typ subjektu:** právnická osoba tuzemská  
**evidující úřad:** 381101 - Městský úřad Jeseník  
**vznik první živnosti:** 2.10.2000

**člen statutárního orgánu:** Bc. Monika Nepejchalová, datum narození 22.2.1983  
**bydliště:** 79084 Mikulovice - Kolnovice 54

**člen statutárního orgánu:** Milan Orel, datum narození 13.12.1959  
**bydliště:** Polská 9, 79081 Česká Ves

### Živnosti

---

#### Výroba, obchod a služby neuvedené v přílohách 1 až 3 živnostenského zákona

**obory činnosti:** Zpracování dřeva, výroba dřevěných, korkových, proutěných a slaměných výrobků  
Zprostředkování obchodu a služeb  
Velkoobchod a maloobchod  
Ubytovací služby

**druh živnosti:** Ohlašovací volná  
**vznik oprávnění:** 2.10.2000

#### Izolaterství

**druh živnosti:** Ohlašovací řemeslná  
**vznik oprávnění:** 21.2.2011

#### Hostinská činnost

**druh živnosti:** Ohlašovací řemeslná  
**vznik oprávnění:** 13.6.2011

EKO - IZOLACE HS group, s.r.o.  
Lipová-lázně 665, 790 61 Lipová-lázně  
IČ: 25863991, DIČ: CZ:25863991  
Mob.: 734 179 805, 735 071 235

Tento výpis byl pořízen prostřednictvím IS ARES dne 31.7.2013 v 14:03:27



Eko-izolace HS Group s.r.o.  
Lipová Lázně 665, 790 61 Lipová Lázně  
IČ: 25863991  
DIČ: CZ25863991

e-mail: info@chytrapena.cz  
www: www.chytrapena.cz

### Čestné prohlášení o stavu firmy

Prohlašujeme tímto, že ke dni 31.7.2013 není naše společnost Eko-izolace HS Group s.r.o. v likvidaci ani v konkurzu a také nemá žádné pohledávky vůči státu ani na zdravotním či sociálním pojištění ani není v prodlení s daňovou povinností vůči finančnímu úřadu.

Prohlašujeme také, že společnost provádí po celé České republice realizace v počtu 30-35 zakázek měsíčně v objemu několika mil. korun a je dostatečně kapitálově silná na realizaci zakázek běžného i nadstandardního charakteru.

V Lipová-lázně dne 31.7.2013

EKO - IZOLACE HS group, s.r.o.  
Lipová lázně 665, 790 61 Lipová lázně  
IČ: 25863991, DIČ: CZ25863991  
Mdb.: 734 179 868, 735 071 235

Milán Orel

Jednatel společnosti

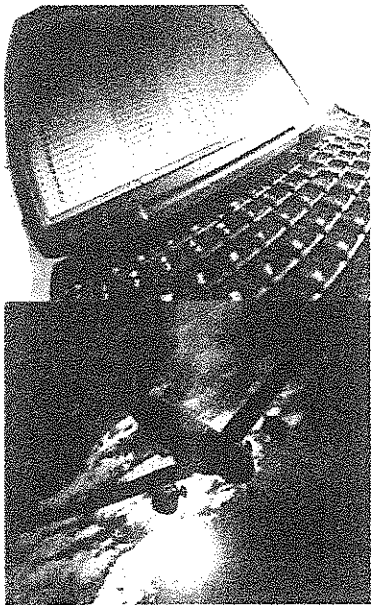

# Certifikát

Tento certifikát byl udělen

**EKO-IZOLACE HS group, s.r.o.**

Polská 9, 790 81 Česká Ves, Česká republika

jako osvědčení o systému zajišťování kvality v organizaci  
v souladu s

**ISO 9001:2008**

Obor činností, na které se tento certifikát vztahuje, je definován níže

**Izolátérství**

Číslo certifikátu:

53417/A/0001/UK/Cz

Vydání č.:

1

Vydán:

Datum vystavení: (původního)

12 červen 2012

Platnost do:

11 červen 2015

Za certifikační orgán

Datum vystavení:

12 červen 2012

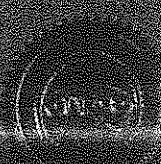

## Chytrá pěna® EKO H ROOF – definice

Chytrá pěna® EKO H ROOF je nízkoexpanzní dvousložková polyuretanová pěna. Použitím polyuretanové pěny Chytrá pěna® EKO H ROOF tak docílíme v jednom nástřiku tepelné izolace, hydroizolace, parozábrany a proti vzduchové bariéry s požární odolností 30 minut.

Jedná se o pěnu s uzavřenou buněčnou strukturou. Její uzavřená struktura buněk neumožňuje průnik vody a zabraňuje kondenzaci. Díky hydroizolačním vlastnostem je vhodná na izolaci plochých střech, při poloviční tloušťce oproti běžným izolačním systémům. Také je plně pochozí a svou přilnavostí a strukturou několikanásobně zpevňuje konstrukci (používají se v konstrukci křidel letadel). Tento materiál navíc vyniká absolutní zdravotní nezávadností, ekologičností a šetrností k životnímu prostředí.



Chytrá pěna® EKO H ROOF se zcela chemicky naváže na podklad (beton, cihla, dřevo, kov, sklo atd.) tak, že mezi izolačním materiálem a podkladem není žádný vzduchový prostor, žádné spoje, lepidla nebo mechanické upevňovače proti proudění vzduchu. Vytvořením pevné vzduchové bariéry Chytrá pěna® EKO H ROOF předchází vytváření kondenzace vody, která často vede ke vzniku plísní a zničení střechy. Vysoký podíl uzavřených buněk v pění vytváří efektivní, pevnou, bezspárovou a odolnou vzduchovou bariéru.

Používá se především na zateplování exteriérových prostor, střech průmyslových a obytných budov. Jako finální úprava a ochrana proti UV záření se používání stříkaná izolace MULTIGUM.

Chytrá pěna® EKO H ROOF je 100 % ekologická a nezávadná vůči životnímu prostředí.

TYP PĚNY	Chytrá pěna® EKO H ROOF (střešní pěna)
Hustota (v jádře)	60 kg/m <sup>3</sup>
Tepelná odolnost, odpor (R)	1.25 m <sup>2</sup> K/W při 25 mm
Součinitel tepelné vodivosti	0,020 W.m-1.K-1
Stlačitelnost (deformace)	270 kPa
Odrhnutelnost (poškození)	485 kPa
Absorbce vody	0.4 % z celkového objemu
Paropropustnost	55.6 ng/Pa.s.m <sup>2</sup> při 25 mm
Vzduchopropustnost při 75 Pa	0.00004L/s.m <sup>2</sup> při 25 mm



# reference

---

Akce: Zateplení a hydroizolace střechy bytového domu Vápenná

---

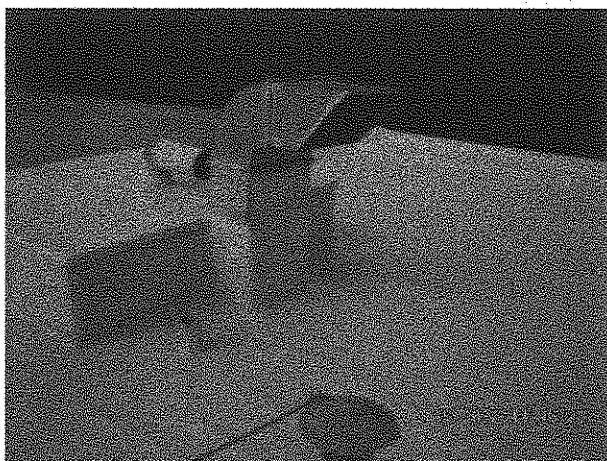
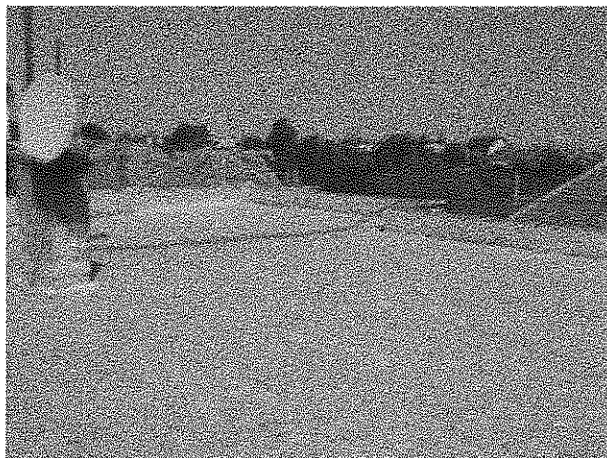

**EKO izolace nové generace!**  
[www.chytrapena.cz](http://www.chytrapena.cz)

# reference

---

Akce: Zateplení a hydroizolace střechy Rudná

---

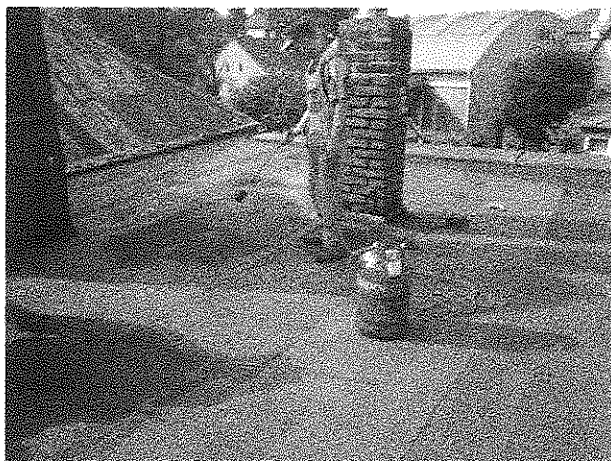

**EKO izolace nové generace!**  
[www.chytrapena.cz](http://www.chytrapena.cz)

# reference

---

Akce: Zateplení a hydroizolace Přelouč

---

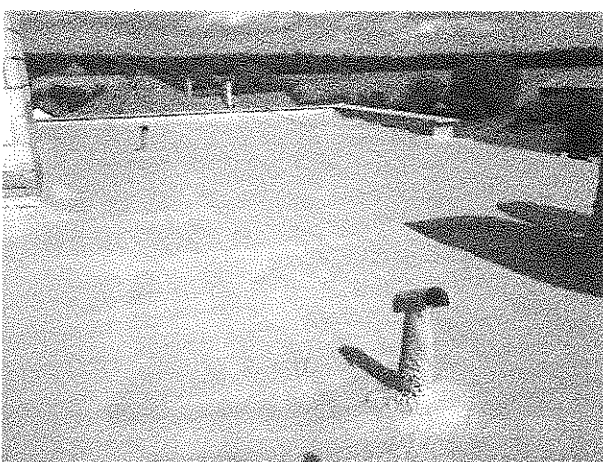
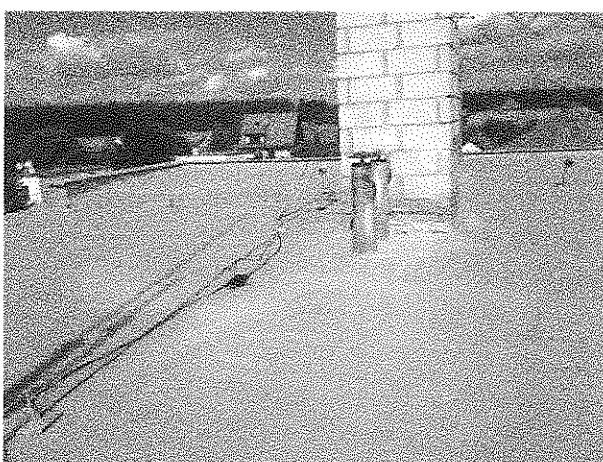
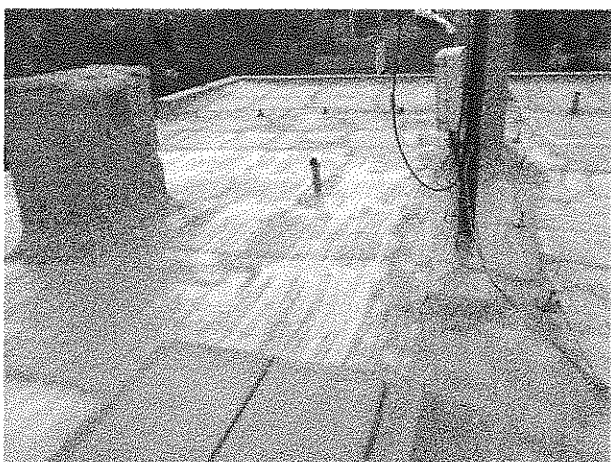
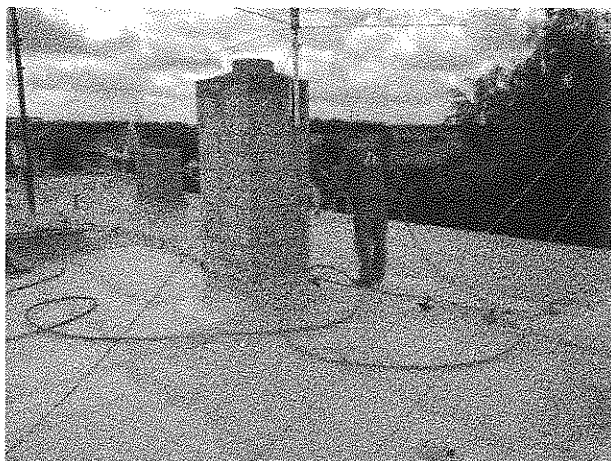

**EKO izolace nové generace!**  
[www.chytrapena.cz](http://www.chytrapena.cz)

# reference

---

Akce: Zateplení a hydroizolace bowling centra Mikulovice

---

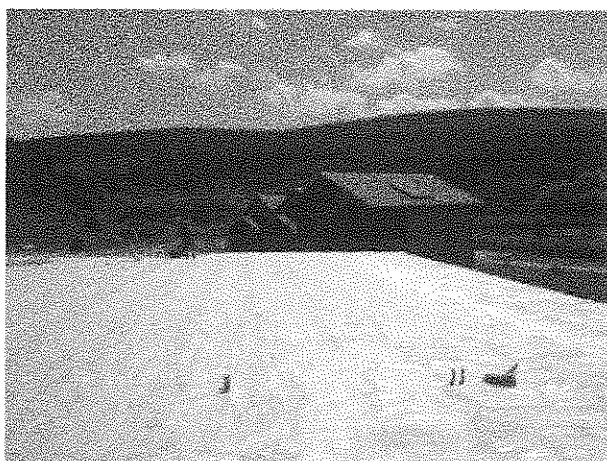
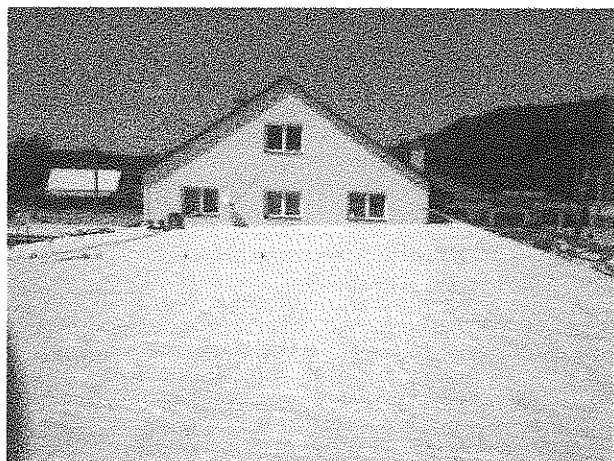

**EKO izolace nové generace!**  
[www.chytrapena.cz](http://www.chytrapena.cz)

# reference

---

Akce: Izolace bazénu

---

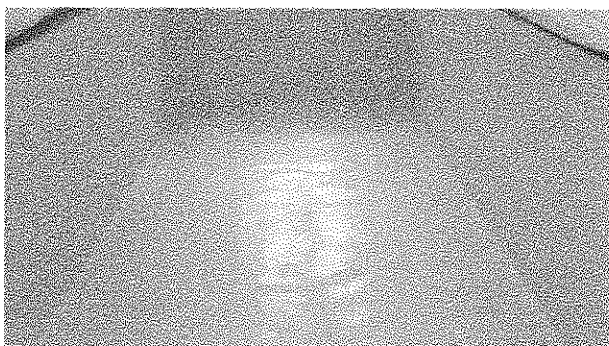
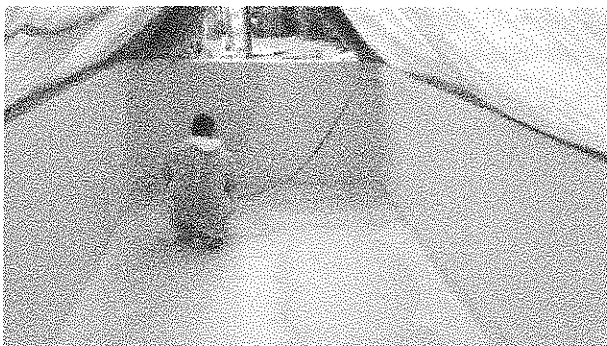
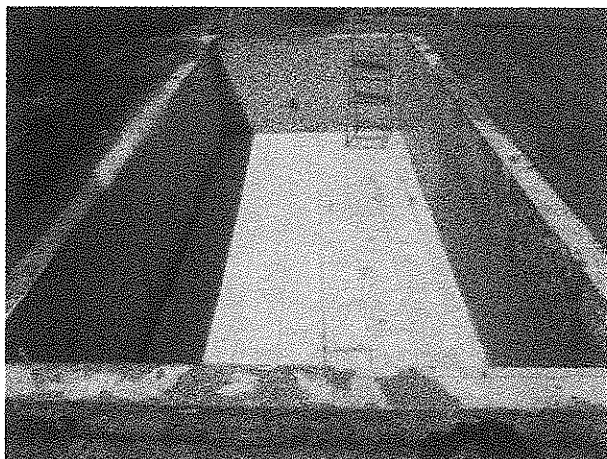

**EKO izolace nové generace!**  
[www.chytrapena.cz](http://www.chytrapena.cz)



Eko-izolace HS Group s.r.o.  
Lipová Lázně 665, 790 61 Lipová Lázně  
IČ: 25863991  
DIČ: CZ25863991

e-mail: info@chytrapena.cz  
www: www.chytrapena.cz

## CHYTRÁ PĚNA® - střešní systém EKO H ROOF

Jedním z mnoha využití pro nástřikové izolaci Chytrá pěna® EKO H ROOF jsou ploché střechy.

Náš střešní systém je složen ze dvou komponentů, které jsou aplikovány přímo na místě. Tvoří ho polyuretanová pěna se zvýšenou hustotou Chytrá pěna® EKO H ROOF, která je opatřena ochranným nátěrem proti UV.

Tento systém má řadu výhod oproti konvenčním střešním systémům:

- ✓ tepelněizolační vlastnosti jsou dva až tři krát vyšší než většina standardně používaných materiálů při stejné tloušťce
- ✓ jednoduchý, bezspojový, monolitický obal přikryje i střechy s nepravidelným příp. zakřiveným povrchem, jejichž izolace je s běžnými materiály nemyslitelná
- ✓ rychlá aplikace, tři až čtyři krát rychlejší než jiné střešní systémy
- ✓ nízká hmotnost, nezatěžuje staticky střešní konstrukci
- ✓ není nutné odstranit původní skladbu střechy při rekonstrukcích a opravách, v závislosti na stavu stávající střechy
- ✓ perfektně kopíruje spádové vrstvy

### Technická specifikace Chytrá pěna® EKO H ROOF

TYP PĚNY	Chytrá pěna® EKO H ROOF
Hustota (v jádře)	60 kg/m <sup>3</sup>
Tepelná odolnost, odpor (R)	1,25 m <sup>2</sup> K/W při 25 mm
Součinitel tepelné vodivosti	0,020 W.m-1.K-1
Stlačitelnost (deformace)	270 kPa
Odrhnutelnost (poškození)	485 kPa
Absorbce vody	0,4 % z celkového objemu
Paropropustnost	55,6 ng/Pa.s.m <sup>2</sup> při 25 mm
Vzduchopropustnost při 75 Pa	0,00004L/s.m <sup>2</sup> při 25 mm

[www.chytrapena.cz](http://www.chytrapena.cz)

### Technologický postup

Ať už rekonstrukce nebo stavba nové ploché střechy je vždy háklivá záležitost a proto vyžaduje zvýšenou pozornost a technickou zdatnost.

Před rekonstrukcí existujících střech:

- je nutno provést inspekci, termografie, sondy, zjistit případnou zabudovanou vlhkost a posoudit skutkový stav střechy

- povrch musí být odprašněný vyčištěn od strku příp. mechu, aby se dosáhlo co nejvyšší přilnavosti

Izolace se aplikuje suchý povrch pomocí nástřikové pistole napojené přes hadici ke speciální aplikační technologii.

Pěna po dopadu na povrch ihned reaguje, expanduje a po chvíli zatvrdne. Vytváří se tak bezespará, vodotěsná a zároveň tepelně izolační vrstva.

Nástřik plynule přechází z horizontální na všechny navazující vertikální plochy - atiky, boky světlíků, komínky atd. Dochází k dokonalému zatěsnění všech kritických míst – hrdla svodů, průchody vzduchotechniky, komíny atd.

Při správné aplikaci polyuretanové pěny je vyloučeno podfouknutí, přilnavost pěny je jednou z jejích největších výhod ve srovnání s jinými materiály, které je třeba pracně zakotvovat případně lepit.

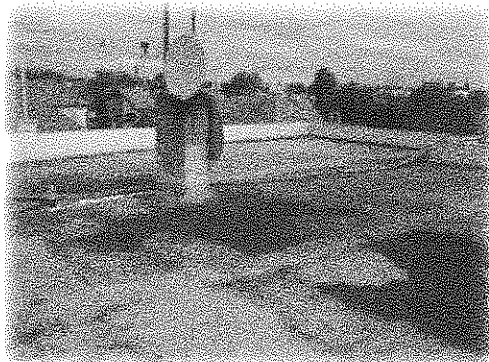

Ukázka detailů

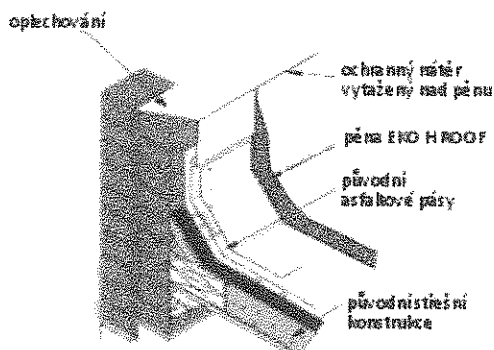

Detail rekonstrukce ploché střechy u aůky

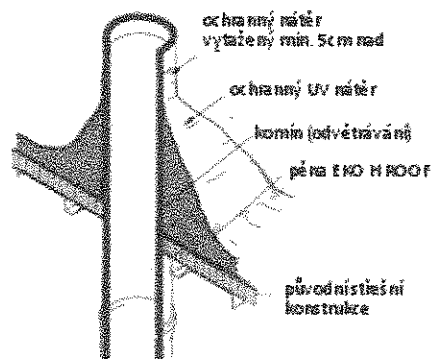

Detail ukončení u odvětrávacího komínku

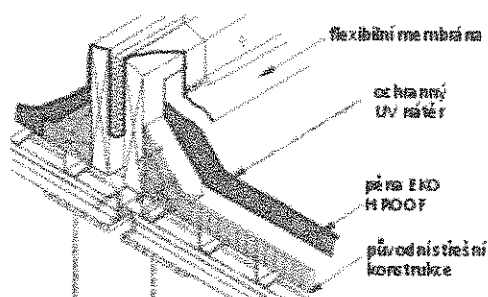

Příklad řešení dilatace

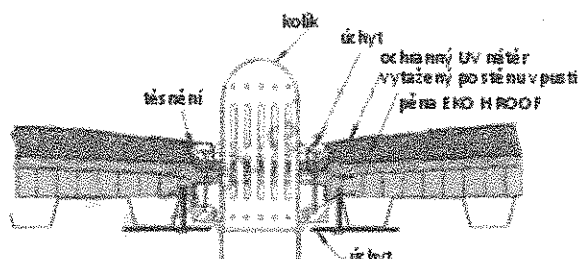

Příklad řešení střešní vpusti

Polyuretanový střešní plášť nachází uplatnění především v oblasti rekonstrukcí plochých, šikmých i jakkoliv tvarovaných střech, ale též při výstavbě nových objektů. Má uzavřenou buněčnou strukturu, která ji činí hydroizolační a nenasákovou.

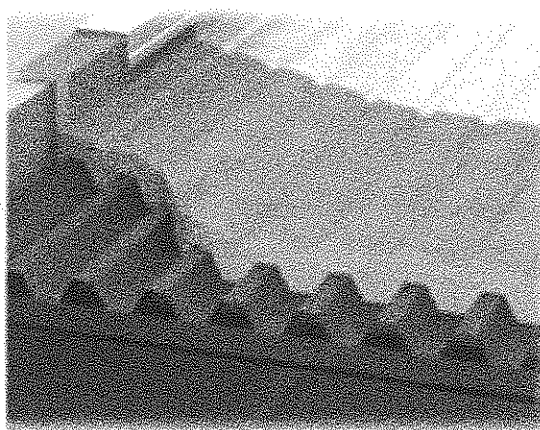
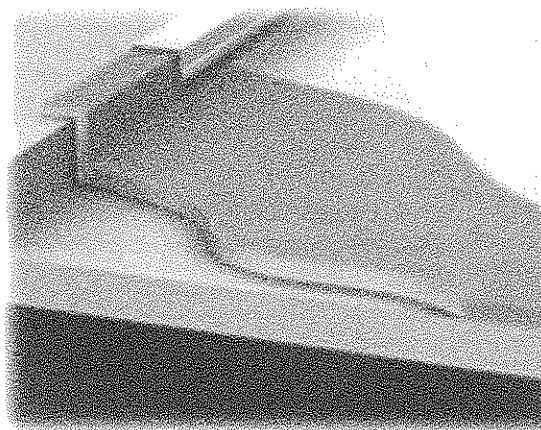



### UV nátěr

Konečná povrchová úprava je tvořena nátěrem proti UV záření. Naše společnost používá nástřik na bázi polymeru, který má životnost až 30 let. Tento materiál přejímá i funkci pojistné hydroizolace a mechanické ochrany tvrdé pěny, obzvláště v případech, kdy spád střechy je menší než 2% (viz ČSN 73 0540). Údržba střechy spočívá v cyklech obnovy UV nátěrů. Výsledný povrch je možné opatřit břidlicovým násypem.



### Technická specifikace:

Měrná hmotnost	1350 kg/m <sup>3</sup>
Pevnost v tahu při Fmax	3,00 Mpa
Poměrné prodloužení	200%
Zachování flexibility	při -30 ° C
Vodotěsnost	0,0 litrů / m <sup>2</sup>
Teplotní odolnost (minimálně)	80° C
Přilnavost k podkladu	min. 0,8 Mpa
Faktor difuzního odporu	4517
Třída reakce na oheň	E

### Výhody :

- celoplošná bezspará vodotěsná izolace
- dokonalá tepelná izolace bez tepelných mostů
- rychlost provedení proti standardnímu postupu při zateplení polystyrenem
- velmi nízké statické zatížení konstrukce
- tepelný odpor přesně úměrný tloušťce vrstvy
- absolutní adheze vrstvy pěny k podkladu
- dokonalé zatěsnění složitých tvarových podkladů
- schopnost vrstvy difúze vodních par
- vysoká odolnost agresivnímu prostředí
- vysoká odolnost biologickým vlivům
- plně pochůzná vrstva, není třeba střešní krytiny

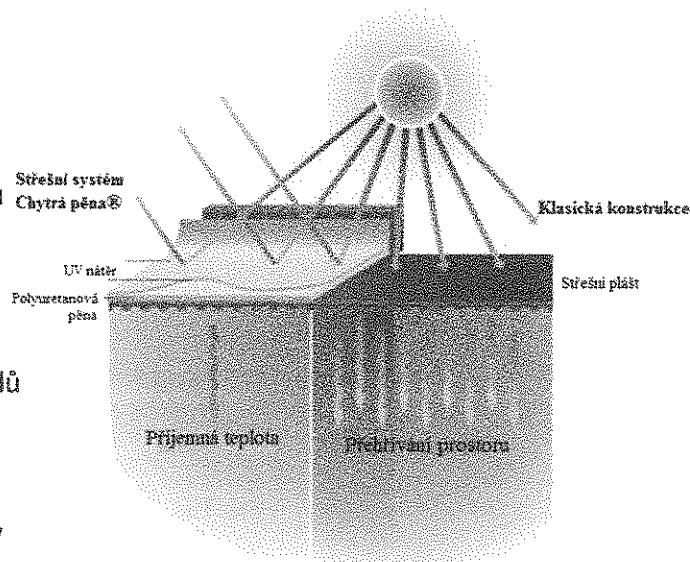



Eko-izolace HS Group s.r.o.  
Lipová Lázně 665, 790 61 Lipová Lázně  
IČ: 25863991  
DIČ: CZ25863991

e-mail: [info@chytrapena.cz](mailto:info@chytrapena.cz)  
www: [www.chytrapena.cz](http://www.chytrapena.cz)

### Fotografie

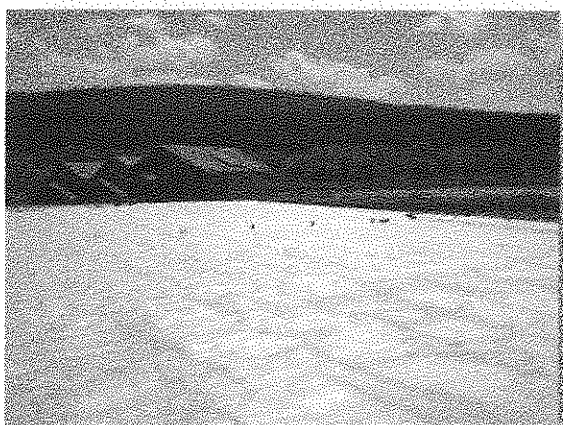

[www.chytrapena.cz](http://www.chytrapena.cz)



Eko-izolace HS Group s.r.o.  
Lipová Lázně 665, 790 61 Lipová Lázně  
IČ: 25863991  
DIČ: CZ25863991

e-mail: [info@chytrapena.cz](mailto:info@chytrapena.cz)  
www: [www.chytrapena.cz](http://www.chytrapena.cz)



[www.chytrapena.cz](http://www.chytrapena.cz)

## NÁVRH SMLOUVY O DÍLO

č. j.: VS 2013-07-195

uzavřená podle § 536 a násl. zákona č. 513/1991 Sb., obchodní zákoník,  
ve znění pozdějších předpisů

### I.

#### Smluvní strany

**ČESKÁ REPUBLIKA, Vězeňská služba České republiky**

se sídlem Soudní 1672/1a, Praha 4, PSČ 140 67

IČ: 00212423,

jejímž jménem činí právní úkony na základě pověření generálního ředitele ze dne 3.5.2010, pod

č. j.: VS 26/38/2010-50/Všeob/080, vrchní rada, plk. Mgr. Simon Michailidis, ředitel  
Věznice Stráž pod Ralskem

Bankovní spojení: ČNB Ústí nad Labem, č. ú.: 13731881/0710

Adresa pro doručování písemností:

Česká republika, Vězeňská služba České republiky

Věznice Stráž pod Ralskem, Máchova 260

471 27 Stráž pod Ralskem

ISDS:tusd42j

jako „objednatel“ na straně jedné a

**Eko-izolace HS Group s.r.o.**

Lipová- lázně 665

790 61 Lipová - lázně

Registrace v obchodním rejstříku soudu v Ostravě, oddíl C, vložka 22978.

IČ: 25863991, DIČ: CZ25863991

Bankovní spojení: GE Money bank, a.s.

č.ú.: 202011410/0600

zastoupená: Milanem Orlem, jednatelem společnosti

tel: 733 739 933, e-mail: info@chytrapena.cz

ISDS: cqymmc

jako „zhotovitel“ na straně druhé

uzavřely na základě podkladů dále uvedených v článku II. tuto smlouvu:

### II.

#### Podklady pro uzavření smlouvy

Výzva k podání nabídky ze dne 23. 7. 2013

Nabídka zhotovitele ze dne 31.7.2013

### III. Předmět smlouvy

- 1) Předmětem smlouvy je provedení díla spočívajícího v opravě střechy objektu č. 14 – administrativní budova v areálu Věznice Stráž pod Ralskem dle technické specifikace rozsahu prací uvedených v nabídce zhotovitele, která je nedílnou součástí této smlouvy.
- 2) Předmětem díla je oprava střechy administrativní budovy (objekt č. 14) ve Věznici Stráž pod Ralskem technologií nástřiku tvrdé PUR pěny o celkové výměře 1297 m<sup>2</sup> včetně ošetření stávajícího povrchu a detailů střechy, klempířských prací, nátěru akrylátové UV vrstvy a repase stávajícího hromosvodu v rozsahu a způsobem uvedeným ve výzvě objednatele č. j.: VS 88/004/004/2013-13/LOG/500 ze dne 23. 7. 2013, která tvoří přílohu č. 1 smlouvy a podle nabídky zhotovitele ze dne 31.7.2013, která tvoří přílohu č. 2 smlouvy. Zakázka bude realizována v souladu s technickou zprávou zhotovitele, která tvoří přílohu č. 3 smlouvy. Zhotovitel se zavazuje provést dílo formou kompletní dodávky a při jeho zhotovování v souladu s výzvou k podání nabídky dodržet podmínky příslušných technických norem a obecně závazných právních předpisů. Nedílnou součástí předmětu díla jsou rovněž veškeré práce a dodávky, které jsou nezbytné k provedení díla. Součástí předmětu díla je rovněž provedení potřebných zkoušek, dodání veškerých atestů, prohlášení o shodě. Objednatel se zavazuje zaplatit zhotoviteli za dílo provedené bez vad cenu dle čl. V. této smlouvy ve smyslu, v této smlouvě, sjednaných platebních podmínek.

Zhotovitel se zavazuje na své náklady zajistit:

- a) zřízení, odstranění a zajištění zařízení staveniště včetně napojení na inženýrské sítě,
  - b) zajištění a provedení všech opatření organizačního a stavebně technického charakteru k řádnému provedení díla,
  - c) veškeré práce a dodávky související s bezpečnostními opatřeními na ochranu osob a majetku,
  - d) likvidaci, odvoz a uložení vybouraných hmot a stavební sutí na skládku včetně poplatku za uskladnění v souladu s ustanoveními zákona č. 185/2001 Sb., o odpadech a o změně některých dalších zákonů, ve znění pozdějších předpisů, včetně doložení potvrzení o jejich nezávadné likvidaci,
  - e) uvedení všech povrchů dotčených stavbou do původního stavu,
  - f) zajištění všech nezbytných zkoušek a revizí podle ČSN a případných jiných právních nebo technických předpisů platných v době provádění díla, kterými bude prokázáno dosažení předepsané kvality a předepsaných technických parametrů díla,
  - g) průvodní technickou dokumentaci, zkušební protokoly, revizní zprávy, atesty a doklady dle zákona č. 22/1997 Sb., o technických požadavcích na výrobky a o změně a doplnění některých zákonů, ve znění pozdějších předpisů, prohlášení o shodě, ve dvou vyhotoveních.
- 3) Práce nad rámec rozsahu předmětu díla, uvedeného v odst. 2 tohoto článku a dále ve výkazu výměr uvedeného v nabídce zhotovitele ze dne 31.7.2013, které budou nezbytné k řádnému dokončení díla, funkčnosti provozu, se zhotovitel zavazuje provést dle pokynů objednatele. Případné vícepráce či neprovedené práce budou realizovány až po písemném souhlasu objednatele dle podmínek zákona č. 137/2006 Sb., o veřejných zakázkách, ve znění pozdějších předpisů na základě dodatku k této smlouvě.
  - 4) Bez předchozího písemného souhlasu objednatele nesmí být použity jiné materiály, technologie nebo změny proti výzvě objednatele. Pokud tak zhotovitel učiní, je povinen na

písemné vyzvání objednatele provést okamžitě nápravu. Veškeré náklady s tím spojené nese zhotovitel.

- 5) Zhotovitel potvrzuje, že se v plném rozsahu seznámil s rozsahem a povahou díla, že jsou mu známy veškeré technické, kvalitativní a jiné podmínky nezbytné k realizaci díla a že disponuje takovými kapacitami a odbornými znalostmi, které jsou k provedení díla nezbytné.
- 6) Zhotovitel se zavazuje předat objednateli dílo prosté vad a nedodělků. Objednatel se zavazuje řádně provedené dílo převzít a zaplatit zhotoviteli sjednanou cenu.

#### IV.

##### Doba a místo plnění

- 1) Dílo specifikované v čl. III. této smlouvy bude provedeno v termínu do **40 kalendářních dnů** od podpisu smlouvy, včetně odstranění případných zjištěných vad a nedodělků. Termín provedení díla se posouvá o počet dnů, ve kterých zhotovitel nemohl dílo provádět z důvodů, které nemohl předvídat ani zabránit jejich vzniku. Místo provádění díla bude předáno zhotoviteli nejpozději do 10 kalendářních dnů ode dne účinnosti této smlouvy
- 2) Místem provádění díla je střecha a přilehlý pozemek objektu č. 14 v areálu Věznice Stráž pod Ralskem na adrese Máchova 260, 471 27 Stráž pod Ralskem.

#### V.

##### Cena díla

- 1) Cena díla, uvedeného v čl. III. odst. 1 této smlouvy, byla dohodnuta v celkové výši **896 848,- Kč** (slovy: **Osmsetčtyřicet osm tisíc osmdesátšest tisíc osmsetčtyřicet osm korun českých**), včetně 21% DPH. Tato cena je stanovena jako cena nejvýše přípustná, vycházející z nabídkové ceny zhotovitele, je platná po celou dobu realizace díla, a to i po případném prodloužení termínu dokončení realizace díla z důvodů ležících na straně objednatele. Cena díla byla stanovena nabídkou zhotovitele ze dne **31.7.2013** ve formě výkazu výměr.
- 2) Rozpis ceny v Kč:
  - a) cena bez DPH: **741 197,- Kč** (slovy: **Sedmsetčtyřicet jedna tisíc stodevadesát sedm**)
  - b) DPH 21 %: **155 651,- Kč** (slovy: **Stopadesát pět tisíc šestsetpadesát jedna**)
  - c) celková cena včetně DPH: **896 848,- Kč** (slovy: **Osmsetčtyřicet osm tisíc osmsetčtyřicet osm**)
- 3) Uvedená cena může být měněna jedině v případě změny sazby DPH.
- 4) Zhotovitel přebírá veškeré závazky vyplývající z jeho činnosti vůči zákonu o životním prostředí a nakládání se všemi odpady vzniklými při realizaci díla, prací a činností s tím spojených, zejména odvoz a řádná likvidace odpadu. Tyto závazky jsou zahrnuty v ceně.

#### VI.

##### Platební podmínky

- 1) Objednatel uhradí cenu za dílo v české měně na základě jediné faktury, která bude vystavena po předání a převzetí díla. Faktura je splatná do 30 kalendářních dnů ode dne jejího doručení objednateli a musí k ní být doložen protokol o předání a převzetí díla,

podepsaný oprávněnou osobou objednatele, uvedenou v čl. IX. této smlouvy. Pokud však faktura nemá ve smlouvě sjednané nebo zákonem předepsané náležitosti a objednatel požádal nejpozději do 15 dnů ode dne, kdy ji obdržel, zhotovitele elektronickými prostředky, faxem nebo písemně o její úpravu, běží lhůta splatnosti nově ode dne, kdy objednatel obdržel novou, opravenou fakturu.

- 2) Faktura vystavená zhotovitelem musí splňovat náležitosti obsažené v § 29 zákona č. 235/2004 Sb., o dani z přidané hodnoty, ve znění pozdějších předpisů, náležitosti obsažené v § 11 zákona č. 563/1991 Sb., o účetnictví ve znění pozdějších předpisů a § 13a obchodního zákoníku a musí být předložena objednateli ve dvou vyhotoveních. Povinnost úhrady je splněna dnem, kdy byla dlužná částka odepsána z účtu objednatele. Za den uskutečnění zdanitelného plnění strany sjednávají poslední kalendářní den měsíce, za který je faktura vystavena.
- 3) Nezaplatí-li objednatel cenu za dílo včas, je povinen uhradit zhotoviteli úrok z prodlení dle předpisů občanského práva. Objednatel zálohy neposkytuje.
- 4) Práce, které provedl zhotovitel o své újmě odchylně od smlouvy nebo nad rámec smlouvy, se neuhrazují.

## VII.

### Součinnost objednatele

- 1) Dodávky energií a vody pro zařízení staveniště budou zajištěny z přípojných bodů, které zajistí objednatel na náklad zhotovitele. Podružné měření spotřeby zajistí zhotovitel v rámci řešení zařízení staveniště. Pokud objednatel neumožní zhotoviteli při provádění díla použití vlastních telefonů, zajistí mu za úhradu přístup k telefonní lince připojené k pevné síti.
- 2) Předání a převzetí místa provedení díla a jeho stavu bude sepsán zápis ve stavebním deníku nebo písemný protokol.
- 3) Objednatel vytvoří zhotoviteli podmínky pro plynulé provádění díla. Umožní zaměstnancům zhotovitele vstup do objektu objednatele dle předchozí dohody se správcem objektu.

## VIII.

### Součinnost zhotovitele

- 1) Zhotovitel je povinen udržovat na předaném pracovišti pořádek a čistotu a odstraňovat odpady a nečistoty vzniklé jeho pracemi.
- 2) Před zahájením vlastní realizace díla zhotovitel provede kontrolu technického stavu místa plnění a podmínek pro realizaci díla. Zjištěné údaje zhotovitel porovná s údaji ve výzvě objednatele a případně zjištěné nesrovnalosti či vady neprodleně písemně oznámí objednateli.

## IX.

### Oprávněné osoby

- 1) Za objednatele jsou oprávněni ve věci této smlouvy jednat:
  - a) bez omezení rozsahu:  
vrchní rada, plk. Mgr. Simon Michailidis, ředitel věznice  
tel.: 487 878 200, e-mail: [smichailidis@vez.spr.justice.cz](mailto:smichailidis@vez.spr.justice.cz)

- b) ve věcech průběžné realizace smlouvy, včetně kontroly provádění prací, převzetí díla a dodávaných věcí, odsouhlasení faktur a provádění záznamů ve stavebním deníku:  
Ing. Bc. Pavel Václavík, vedoucí referátu stavebního oddělení logistiky  
tel.: 487 878 231, e-mail: [pvaclavik@vez.spr.justice.cz](mailto:pvaclavik@vez.spr.justice.cz)  
Ing. Patrik Bálek, vedoucí oddělení logistiky  
tel.: 487 878 230, e-mail: [pbalek@vez.spr.justice.cz](mailto:pbalek@vez.spr.justice.cz)
- c) ve věcech ekonomických:  
Mgr. Ing. Anna Nováková, zástupce ředitele věznice  
tel.: 487 878 202, e-mail: [anovakova@vez.spr.justice.cz](mailto:anovakova@vez.spr.justice.cz)
- 2) Za zhotovitele jsou oprávněni ve věci této smlouvy jednat:
- a) bez omezení rozsahu: David Nepejchal, obchodní ředitel,  
tel.: 739071235, email: [nepejchal@chytrapena.cz](mailto:nepejchal@chytrapena.cz)
- b) ve věcech technických apod.: David Nepejchal, obchodní ředitel,  
tel.: 739071235, email: [nepejchal@chytrapena.cz](mailto:nepejchal@chytrapena.cz)
- 3) Ve věcech technického dozoru je za objednatele oprávněn jednat: Ing. Bc. Pavel Václavík.
- 4) Smlouvu mohou měnit jen ty osoby, které ji podepsaly nebo jejich právní nástupci.
- 5) Změna jmen pověřených zaměstnanců nebo rozsahu jejich oprávnění je účinná okamžikem, kdy bude druhé straně písemně oznámena.

## X.

### Stavební deník

- 1) Zhotovitel je povinen vést ode dne, kdy byly zahájeny práce na místě provedení díla o pracích, které provádí sám nebo jeho zhotovitelé, stavební deník. Povinnost vést stavební deník končí dnem předání a převzetí díla nebo termínem, kdy se odstraní vady a nedodělky.
- 2) Stavební deník nebo jednoduchý záznam o průběhu díla bude veden v rozsahu a způsobem stanoveným v zákoně č. 183/2006 Sb., o územním plánování a stavebním řádu (stavební zákon), ve znění pozdějších předpisů a v prováděcích předpisech k němu.
- 3) Vícepráce nebo neprovedené práce, po jejich předchozím písemném odsouhlasení technickým dozorem objednatele, budou zapisovány do stavebního deníku formou výpisu měrných jednotek.

## XI.

### Podmínky provedení díla

- 1) Zhotovitel je povinen vybudovat zařízení místa provedení díla a deponie materiálu tak, aby jejich vybudováním nevznikly žádné škody a po ukončení díla uvést místo provedení díla do původního stavu, a to nejpozději do okamžiku předání díla objednateli.
- 2) Zhotovitel zajistí na místě provedení díla dodržování bezpečnostních a protipožárních předpisů a zajistí proškolení všech zaměstnanců provádějících dílo z těchto předpisů. Dále se zavazuje k dodržování obecně platných právních předpisů, zejména hygienických, týkajících se likvidace odpadů, ochrany životního prostředí a ochrany vod před ropnými látkami.
- 3) Pokud o to objednatel zhotovitele před zahájením zhotovování díla požádal, zhotovitel mu předloží údaje o časovém postupu provádění prací.



- 4) Oprávněné osoby objednatele uvedené v čl. IX. této smlouvy mají přístup na pracoviště zhotovitele, kde jsou zpracovávány nebo uskladněny dodávky pro stavbu za účelem kontroly souladu provádění prací se smlouvou. Při provádění této kontroly má objednatel právo činit opatření podle § 550 obchodního zákoníku.
- 5) Změny materiálů a časový postup provádění díla musí být předem písemně odsouhlaseny objednatelem. Přerušování prací na dobu nezbytně nutnou z důvodu objektivní příčiny, kterou zhotovitel nemohl předvídat, je nutné opětovně zahájit bez zbytečného odkladu po odpadnutí důvodu přerušování a případné náklady zhotovitele spojené se zabezpečením díla jdou k tíži zhotovitele.
- 6) Vstup na pracoviště je povolen pouze oprávněným osobám uvedeným v čl. IX. této smlouvy a příslušným orgánům státní správy. Ostatním osobám je vstup na pracoviště povolen jen se souhlasem odpovědných zaměstnanců objednatele uvedených v čl. IX. odst. 1 smlouvy a zhotovitele, uvedených v čl. IX. odst. 2 smlouvy.
- 7) Zhotovitel je povinen vyzvat zápisem do stavebního deníku nejméně 5 pracovních dnů předem objednatele k prověření prací a konstrukcí, které budou v dalším pracovním postupu zakryty nebo se stanou nepřístupnými, takže nebude možno zjistit jejich rozsah nebo kvalitu.

## **XII.**

### **Odpovědnost za škodu**

- 1) Zhotovitel odpovídá za veškeré škody, které jeho činností při provádění díla vzniknou objednateli nebo třetím osobám a zavazuje se nahradit je především uvedením v předešlý stav. Objednatel po projednání se zhotovitelem stanoví lhůtu, do které má být škoda napravena. Pokud nedojde k nápravě závadného stavu ani do 14 kalendářních dnů po uplynutí této lhůty, může objednatel zajistit nápravu třetí osobou na účet zhotovitele. Zhotovitel se zavazuje uhradit náklady spojené s náhradou takto vzniklé škody do 21 kalendářních dnů ode dne, kdy mu byly předány odpovídající účetní doklady.
- 2) Všechny škody, ztráty, rizika a nebezpečí, které vzniknou v souvislosti s prováděním předmětu smlouvy na materiálu a dílech až do dne předání a převzetí díla, jdou k tíži zhotovitele. Zhotovitel se zproští odpovědnosti, pokud jednoznačně prokáže, že škodu způsobil objednatel výlučně svým jednáním, zavazuje se však i v tomto případě uvést věci do původního stavu na náklady objednatele.

## **XIII.**

### **Předání a převzetí díla**

- 1) Zhotovitel splní svou povinnost provést dílo jeho řádným ukončením a předáním díla bez vad a nedodělků objednateli a dodáním veškeré dokumentace, zejména prohlášení o shodě na použité technologie a materiály. V případě že došlo ke změnám oproti nabídce zhotovitele, bude o tomto pořízen protokolární zápis skutečného provedení.
- 2) Objednatel nepřevzme dílo, které je neúplné. Může však převzít dílo, pokud vykazuje vady nebo nedodělky, které samy o sobě ani ve spojení s jinými nebrání užívání díla za předpokladu, že tyto zjevné vady a nedodělky jsou uvedeny v protokolu o předání a převzetí díla a byl stanoven termín jejich odstranění nejpozději do 15 dnů od data písemného předání a převzetí díla.
- 3) Objednatel zabezpečí k přijímacímu řízení účast zástupců příslušných orgánů, je-li tato stanovena zvláštními předpisy.
- 4) Zhotovitel zabezpečí nejpozději k datu přijímacího řízení zejména:

- a) účast svého zástupce oprávněného přebírat závazky z tohoto řízení vyplývající,
- b) účast zástupců svých zhotovitelů, je-li k řádnému odevzdání a převzetí nutná,
- c) doklady nezbytné pro provedení přejímacího řízení, zejména:
  - stavební deník,
  - prohlášení o shodě na výrobky, které byly při provedení díla použity a pro které je to stanoveno ve smyslu zák. č. 22/1997 Sb., o technických požadavcích na výrobky, ve znění pozdějších předpisů, zejména nařízením vlády č. 17/2003 Sb., č. 616/2006 Sb. a č. 426/2000 Sb., (prohlášení o shodě na použité technologie a materiály musí mít náležitosti stanovené nařízením vlády č. 163/2002 Sb, § 13).
- 5) Předání a převzetí provedených prací sepíše smluvní strany protokol, který pořizuje objednatel. Součástí protokolu bude:
  - a) zhodnocení prací, zejména jejich jakosti,
  - b) prohlášení objednatele, že předávané dílo nebo jeho část přejímá,
  - c) soupis zjištěných vad a nedodělků, které samy o sobě ani ve spojení s jinými nebrání užívání díla a dohodnuté lhůty k jejich bezplatnému odstranění, způsob odstranění, popř. sleva z ceny díla,
  - d) dohoda o jiných právech z odpovědnosti za vady (prodloužení záruční lhůty).
- 6) K podepsání protokolu o předání a převzetí díla je oprávněn za zhotovitele David Nepejchal, obchodní ředitel a za objednatele technický dozor.
- 7) Jestliže nedošlo k převzetí díla, vyznačí to objednatel v protokolu a zároveň dohodne se zhotovitelem termín dalšího přejímacího řízení.
- 8) Dílo je připraveno k předání v okamžiku, kdy byly provedeny všechny jeho části. Zhotovitel je povinen písemně oznámit objednateli nejpozději do 5 kalendářních dnů předem, kdy bude dílo připraveno k předání a sdělit, kdy bude předání zahájeno a jak bude probíhat.

#### XIV.

##### Záruční doba a odpovědnost za vady

- 1) Dílo má vady, jestliže provedení díla neodpovídá výsledku určenému v zadání a v nabídce, zejména pokud dílo nemá vlastnosti stanovené obecně závaznými technickými normami a obecně závaznými právními předpisy. Za vady se považují také vady a nedodělky, které nebylo možné zjistit při přejímce nebo které vznikly během používání díla v důsledku nesprávné činnosti zhotovitele při jeho provádění.
- 2) Ode dne uvedeného v zápisu o předání a převzetí díla jako den jeho konečného převzetí objednatelem počíná běžet záruční doba za provedení díla v délce **minimálně 60 měsíců**, není-li v nabídce zhotovitele uvedena záruční doba delší. Během této lhůty odpovídá zhotovitel za to, že dílo je možné provozovat běžným způsobem a že nebude vykazovat vady nebo nedodělky a pokud k této skutečnosti dojde, má povinnost bez zbytečného odkladu vady a nedodělky odstraňovat.
- 3) Vady a nedodělky zjištěné při přejímce nebo později v záruční době, je zhotovitel povinen, nedojde-li po projednání k dohodě o jiném termínu, odstranit do 15 kalendářních dnů ode dne písemného oznámení objednatelem, a to i v případech, kdy neuznává, že za vadu odpovídá. Pokud zhotovitel neodstraní vady a nedodělky ve lhůtě podle tohoto odstavce, může je objednatel odstranit prostřednictvím třetí osoby na účet zhotovitele. Zhotovitel

uhradí tyto náklady objednateli do 21 kalendářních dnů ode dne, kdy obdržel od objednatele potřebné účetní doklady.

- 4) Záruka se nevztahuje na vady vzniklé neodborným užíváním nebo případným poškozením díla, které průkazně nezpůsobil zhotovitel. Tyto skutečnosti prokazuje zhotovitel, a pokud je úspěšně prokáže, nebude od něj objednatel požadovat žádné náklady spojené s odstraněním vady.
- 5) Objednatel se zavazuje oznámit zhotoviteli vady díla, vzniklé během záruční doby, neprodleně poté, co je zjistil.
- 6) Zhotovitel se zavazuje dodržet lhůty k odstranění vady i v případě, že prokázal, že za ni nenese odpovědnost. V takovém případě zhotovitel zajistí odstranění vady za úhradu. Pro vystavení a splatnost faktury za opravu platí přiměřeně ustanovení této smlouvy.
- 7) V případě, že zhotovitel odstraňuje vady a nedodělky své dodávky, je povinen provedenou opravu objednateli předat. Pro postup předání platí obdobně ustanovení čl. XIII. této smlouvy.
- 8) Případná práva z odpovědnosti za vady a nedodělky uplatní objednatel u zhotovitele písemně ve lhůtě 21 dnů od jejich vzniku.
- 9) Uplatní-li objednatel během záruční doby písemně vady, má se zato, že uplatňuje jejich bezplatné odstranění s tím, že zhotovitel nese veškeré náklady s tím spojené. O dobu od doručení písemného uplatnění reklamace až do doby odstranění vad se sjednaná záruční doba prodlužuje.
- 10) Pokud budou některé části díla trvale zakryty, zavazuje se zhotovitel tyto části předat před jejich zakrytím objednateli. V případě, že tak neučiní, vystavuje se nebezpečí, že bude muset, na vlastní náklady, uvést tyto skutečnosti do právního stavu.

## **XV.**

### **Smluvní pokuty a úroky z prodlení**

- 1) Je-li objednatel v prodlení s úhradou plateb dle článku VI. odst. 1. této smlouvy, je povinen uhradit zhotoviteli úrok z prodlení z neuhrazené dlužné částky ve výši stanovené předpisem občanského práva.
- 2) Za prodlení s předáním díla ve lhůtě uvedené v čl. IV. odst. 1. této smlouvy, uhradí zhotovitel objednateli smluvní pokutu ve výši 0,2 % z ceny díla uvedené v čl. V odst. 1 v Kč bez DPH, a to za každý i započatý den prodlení.
- 3) Za prodlení s uvedením staveniště do původního stavu ve lhůtě uvedené v čl. XI. odst. 1 zaplatí zhotovitel objednateli smluvní pokutu ve výši 0,1 % z ceny díla uvedené v čl. V odst. 1 v Kč bez DPH za každý i započatý den prodlení. Stejnou smluvní pokutu uhradí zhotovitel objednateli za zpoždění při odstranění každé vady a nedodělku, v záruční době v termínu podle čl. XIV. odst. 3 smlouvy.
- 4) Ujednání o smluvních pokutách, uvedená v předchozích odstavcích, nemají vliv na vznik nároků objednatele na úhradu případně vzniklé a prokázané škody.
- 5) Za porušení povinnosti mlčenlivosti specifikované v této smlouvě je zhotovitel povinen uhradit objednateli smluvní pokutu ve výši 0,2 % z ceny díla uvedené v čl. V odst. 1 v Kč bez DPH, a to za každý jednotlivý případ porušení povinnosti.
- 6) Za prodlení s odstraněním vad a nedodělků podle čl. XII. této smlouvy, uhradí zhotovitel objednateli smluvní pokutu ve výši 500,- Kč za každý i započatý den prodlení. Stejnou smluvní pokutu uhradí zhotovitel objednateli, pokud nedodá včas podklady pro přejímací

řízení, uvedené v čl. III. odst. 2) a čl. XIII. Odst. 3) písm. c) této smlouvy nebo znemožní přijímací řízení tím, že k němu nevyšle potřebné odpovědné osoby.

- 7) Splatnost smluvních pokut a úroků z prodlení je stanovena na 21 kalendářních dnů ode dne doručení jejich vyúčtování druhé smluvní straně.

## **XVI.**

### **Zvláštní ustanovení**

- 1) Zhotovitel zabezpečí, aby jeho zaměstnanci nebo jím pověřené osoby, které se při provádění díla seznámí se skutečnostmi, které nejsou určeny pro širokou veřejnost, s nimi neseznamovali třetí osoby.
- 2) Vyskytnou-li se události, které jedné nebo oběma smluvním stranám částečně nebo úplně znemožní plnění jejich povinností podle této smlouvy, jsou strany povinny se o tomto bez zbytečného odkladu vzájemně informovat a společně podniknout kroky k jejich překonání.
- 3) Objednatel může požádat zhotovitele o dočasné zastavení prací na díle, na nezbytně nutnou dobu, zejména v případě vzniku mimořádné události, krizové situace nebo živelné pohromy. Zhotovitel se zavazuje v takovém případě požadavku objednatele vyhovět, učiní však všechny potřebné kroky k tomu, aby nedošlo k poškození či znehodnocení díla. Objednatel uhradí zhotoviteli prokázané náklady, které mu případně oproti plnění, sjednanému ve smlouvě v souvislosti se zastavením práce vznikly. Po dobu dočasného zastavení prací se přerušuje běh lhůty pro zhotovení díla. Trvá-li důvod pro zastavení prací déle než tři měsíce, obě smluvní strany se dohodnou na dalším postupu.
- 4) Pokud zhotovitel zastavil dočasně práce na zhotovení díla z důvodů, které leží výlučně na jeho straně, oznámí to neprodleně objednateli a dohodne s ním termín pro opětovné zahájení prací. Takové přerušování prací nemá vliv na termín zhotovení díla, jak byl dohodnut ve smlouvě.

## **XVII.**

### **Společná ustanovení**

- 1) Právní vztahy založené touto smlouvou a v ní výslovně neupravené se řídí obecně závaznými právními předpisy, zejména zákonem č. 513/1991Sb. (obchodním zákoníkem), ve znění pozdějších předpisů.
- 2) Spory, vyplývající z této smlouvy, budou řešeny smírnou cestou na základě jednání smluvních stran. V případě, že spor nebude vyřešen smírnou cestou, budou řešeny příslušným soudem v České republice.
- 3) Stane-li se některé ustanovení této smlouvy neplatným či neúčinným, nedotýká se to ostatních ustanovení této smlouvy, která zůstávají platná a účinná. Smluvní strany se v tomto případě zavazují dohodou nahradit ustanovení neplatné (neúčinné) novým ustanovením platným (účinným), které nejlépe odpovídá původně zamýšlenému ekonomickému účelu ustanovení neplatného (neúčinného). Do té doby platí odpovídající úprava obecně závazných právních předpisů České republiky.
- 4) Smluvní strany se dohodly, že písemnosti se mezi účastníky této smlouvy doručují prostřednictvím poskytovatele poštovních služeb na adresu účastníka uvedenou v záhlaví této smlouvy, popřípadě na adresu naposledy písemně oznámenou (platná adresa) nebo elektronickou poštou na adresu uvedenou druhou stranou nebo prostřednictvím ISDS equymmc. V případě, že se zásilka odeslaná prostřednictvím poskytovatele poštovních služeb přes náležité odeslání na platnou adresu vrátí jako nedoručitelná nebo bude adresátem její převzetí odmítnuto nebo nebude v úložní době jím vyzvednuta, má se za to,

že k doručení došlo dnem, kdy se zásilka vrátila jako nedoručitelná nebo dnem odmítnutí adresátem či posledním dnem úložní doby. Písemnost odeslaná elektronickou poštou se považuje za doručenu okamžikem, kdy bylo odesílateli oznámeno, že příjemce zprávu přečetl nebo smazal bez čtení. Zpráva se považuje za doručenu vždy, pokud nebylo odesílateli do 72 hodin od odeslání zprávy oznámeno, že ji nelze doručit. Písemnost odeslaná ISDS se považuje za doručenu okamžikem odeslání na ověřenou a dostupnou adresu ISDS adresáta.

## **XVIII.**

### **Uveřejnění smlouvy**

- 1) Zhotovitel si je vědom zákonné povinnosti objednatele uveřejnit na svém profilu tuto smlouvu (celé znění) včetně všech jejích případných změn a dodatků.
- 2) Profilem objednatele je elektronický nástroj, prostřednictvím kterého objednatel, jako veřejný zadavatel dle zákona č. 137/2006 Sb., o veřejných zakázkách, ve znění pozdějších předpisů (dále jen „ZVZ“) uveřejňuje informace a dokumenty ke svým veřejným zakázkám způsobem, který umožňuje neomezený a přímý dálkový přístup, přičemž profilem objednatele v době uzavření této smlouvy je: <https://ezak.vscr.cz/vz00000777>.
- 3) Povinnost uveřejnění této smlouvy včetně jejích změn a dodatků je objednateli uložena § 147a ZVZ.
- 4) Uveřejnění bude provedeno dle ZVZ a příslušného prováděcího předpisu.

## **XIX.**

### **Závěrečná ustanovení**

- 1) Každá ze smluvních stran může kdykoli navrhnout změnu této smlouvy a pokud s takovou změnou druhá strana souhlasí nebo pokud došlo k jiné dohodě, stvrdí obě smluvní strany změnu písemným dodatkem ke smlouvě. K podpisu takového dodatku jsou oprávněny osoby, které podepsaly tuto smlouvu nebo jejich právní nástupci.
- 2) Zhotovitel je podle § 2 písm. e) zákona č. 320/2001 Sb., o finanční kontrole ve veřejné správě a o změně některých zákonů (zákon o finanční kontrole), ve znění pozdějších předpisů, osobou povinnou spolupůsobit při výkonu finanční kontroly prováděné v souvislosti s úhradou zboží nebo služeb z veřejných výdajů.
- 3) Smluvní strany se dohodly, že objednatel je od této smlouvy oprávněn odstoupit bez jakýchkoliv sankcí.
- 4) Dojde-li ke změně statutu (změna právní formy právnické osoby, fúze právnických osob, rozdělení právnické osoby) zhotovitele, je smluvní strana povinna oznámit tuto skutečnost objednateli ve lhůtě 5 pracovních dnů od zápisu této změny v obchodním rejstříku. Objednatel je v tomto případě oprávněn písemně vypovědět smlouvu z důvodu změny statutu druhé smluvní strany. Výpovědní lhůta činí 5 kalendářních dnů a počíná běžet následujícím dnem po doručení výpovědi druhé smluvní straně.
- 5) Tato smlouva je projevem vůle obou smluvních stran, je vyhotovena ve 2 výtiscích, každý s platností originálu. Každá smluvní strana obdrží jeden výtisk. Smlouva nabývá platnosti a účinnosti dnem, kdy ji opatřily podpisem obě smluvní strany.
- 6) Obě smluvní strany prohlašují společně, že tato smlouva je projevem jejich svobodné vůle, že si její obsah přečetly a bezvýhradně s ním souhlasí, což stvrzují svými vlastnoručními podpisy.

Přílohy:

Příloha č. 1 – Výzva k podání nabídky ze dne 23. 7. 2013

Příloha č. 2 – Cenová nabídka zhotovitele ze dne 31.7.2013

Příloha č. 3 – Technická zpráva zhotovitele

Ve Stráži pod Ralskem dne

Za objednatele:

Vrchní rada  
plk. Mgr. Simon Michailidis  
ředitel věznice

V Lipová - lázně dne 31.7.2013

Za zhotovitele:

Milan Orel  
jednatel společnosti

EKO-IZOLACE MS GROUP, s.r.o.  
Lipová-lázně 667 780 61 Lipová-lázně  
IČ: 2576309, DIČ: CZ25073997  
Mob: 734 179 603, 739 071 235